

第36回市川市少年野球夏季大会 《組み合わせ》

平成27年7月12日(日)現在

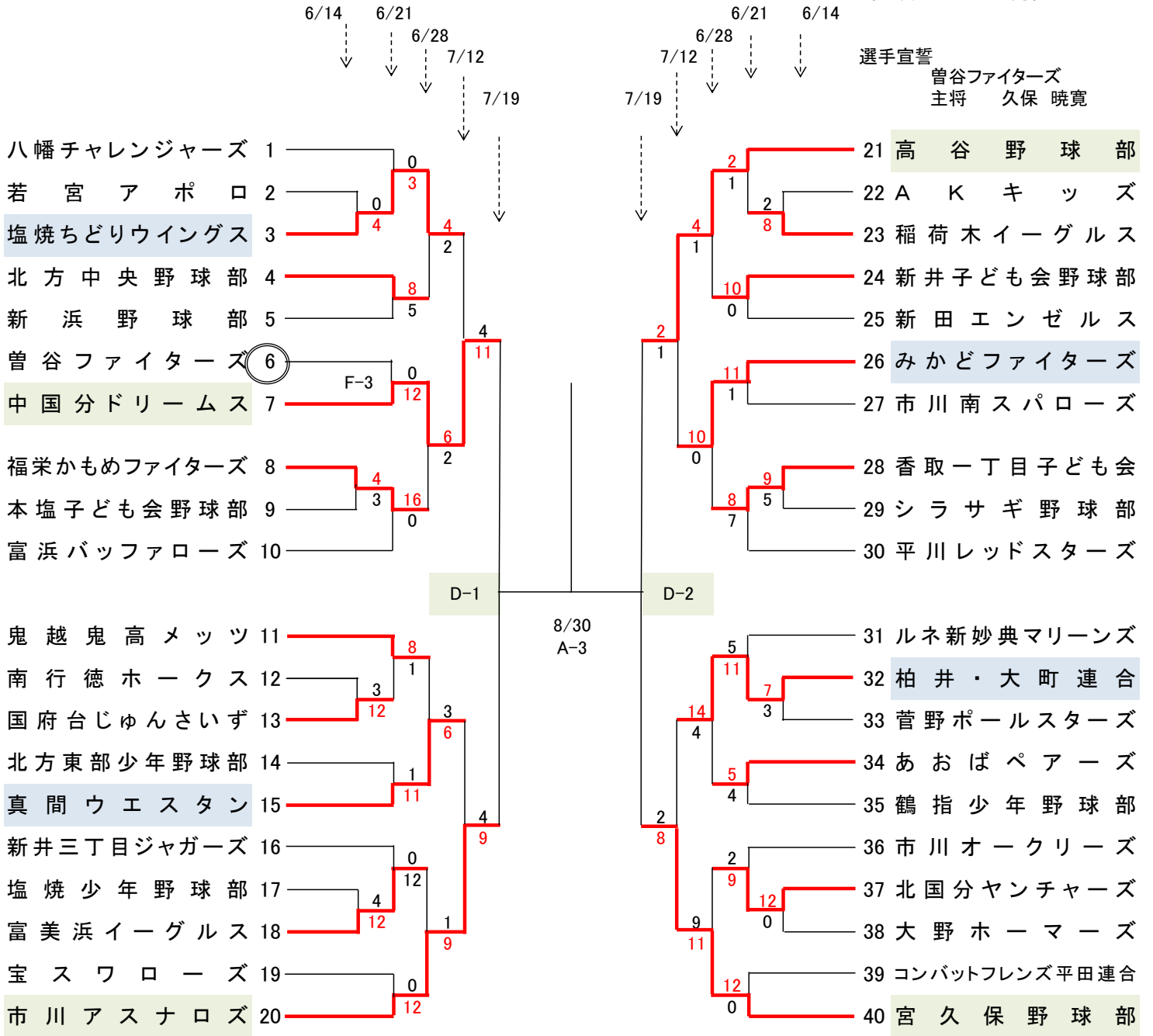

試合開始時間

第1日目	国府台 10:00	A- 国府台球場
	他球場 11:00	B- 東国分少年広場
2日目以降	第一試合 8:30	C- 行徳橋グランド
	第二試合 10:30	D- 妙典少年野球場
	第三試合 12:30	E- 妙典少年広場A
	第四試合 14:30	F- 前北高野球場

但し1日3試合以下の会場は、9時とする。

ろうきん旗選考会・5位決定戦

